

# NÁVOD NA INSTALACI

SPRCHOVÉ ZÁSTĚNY LANSANIT

LANPF80, LANPF90, LANPF100

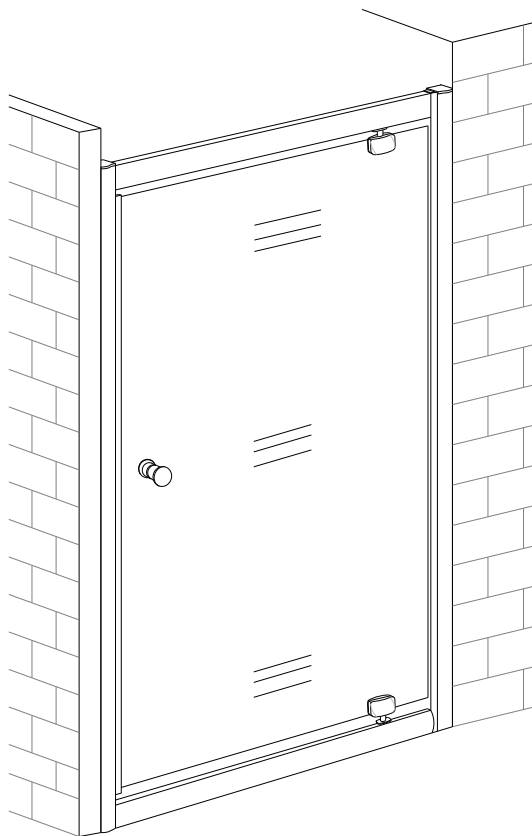

CE

*Lansanit*<sup>®</sup>

# Potřebné nástroje

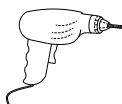
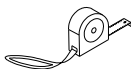
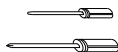

# Seznam součástek

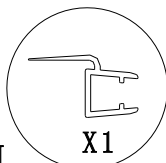
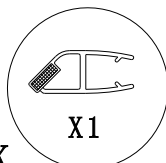
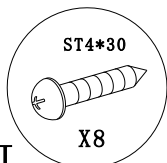
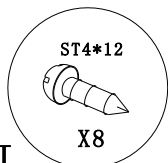
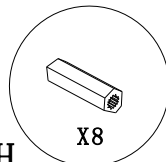
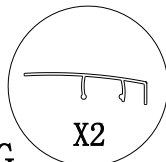
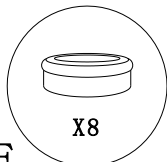
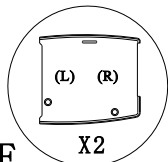
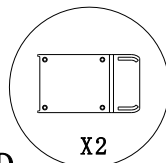
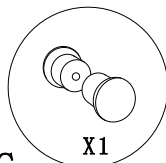
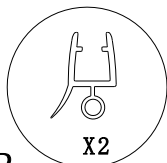
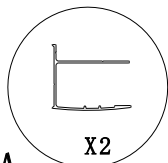

# Schéma výrobku

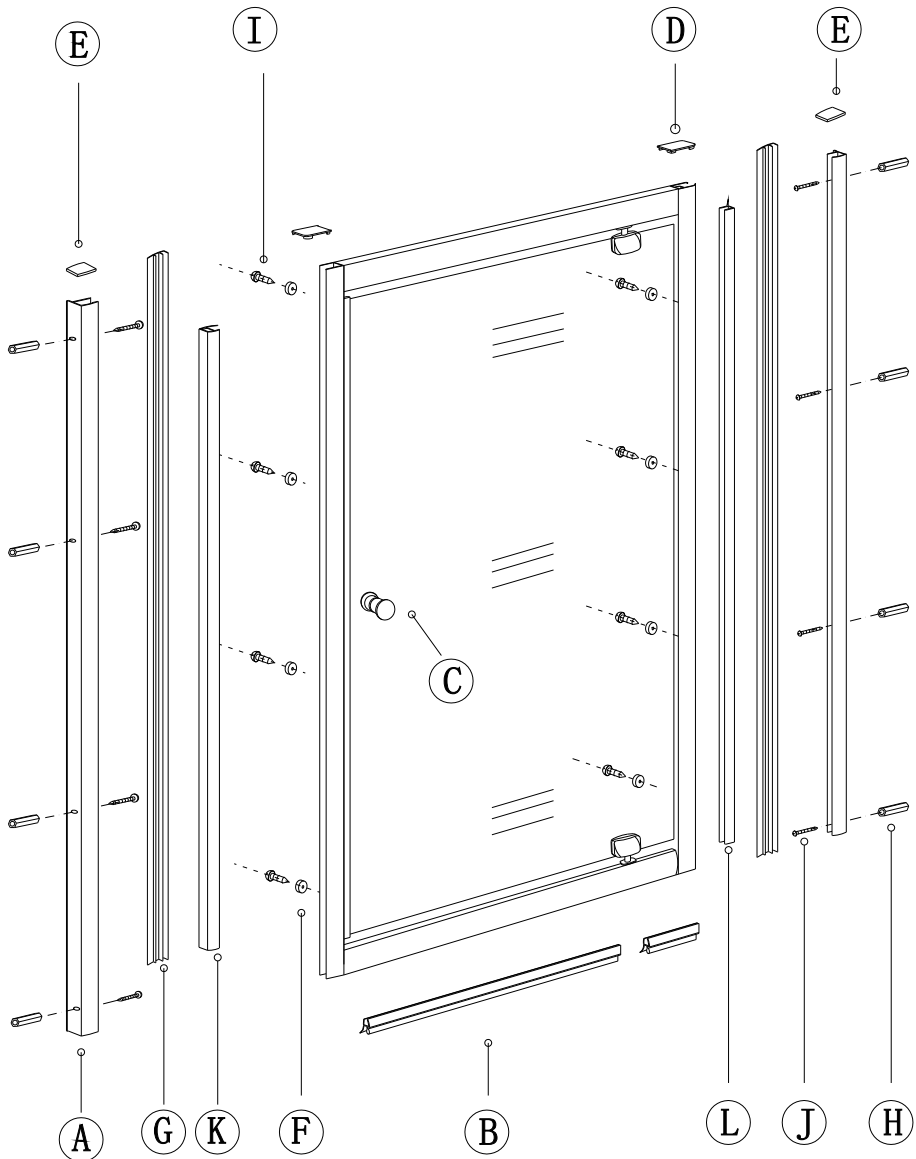

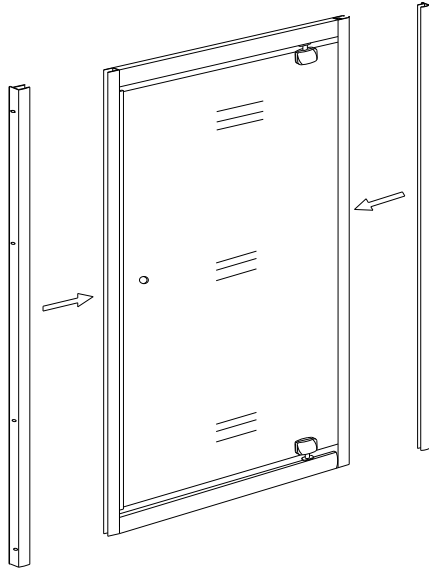
**1****2**

Sprchová vanička musí být vždy ve váze.  
 Pokud sprchovou vaničku zapouštíte pod obklad,  
 musí být zapuštěna pod obkladem rovnoměrně a  
 vždy do maximální hloubky 7 mm.

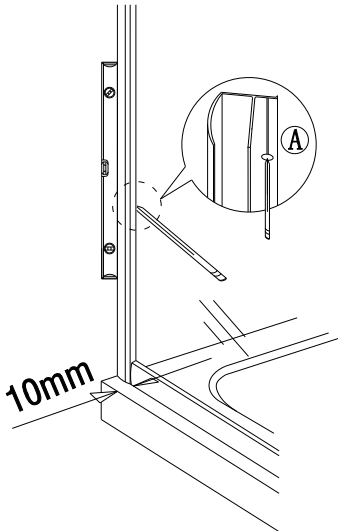
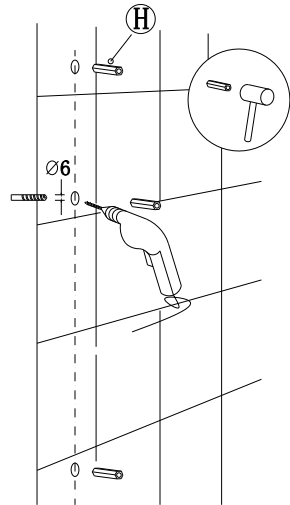
**3**

(1)

**4**

Rám sprchového koutu ustavte do váhy.  
Dotáhněte šroubky pivotového mechanismu  
otevírání dveří nahore i dole.

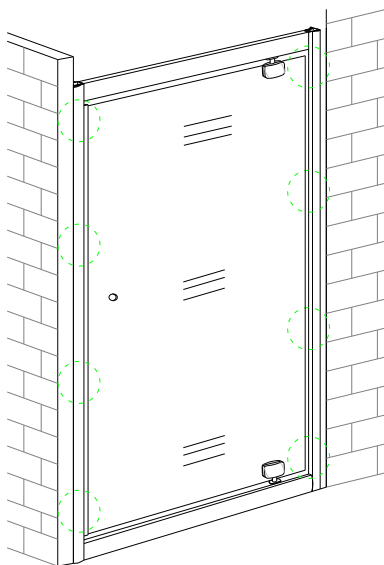
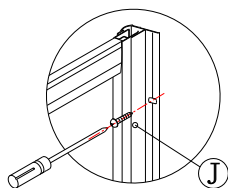
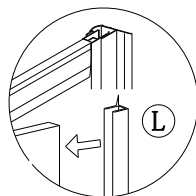
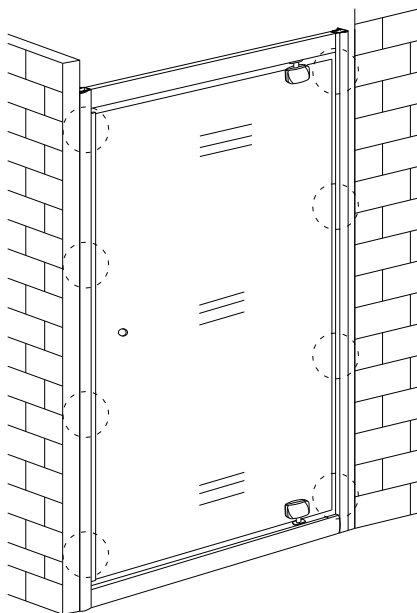
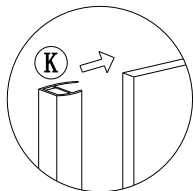
**5****(2)**

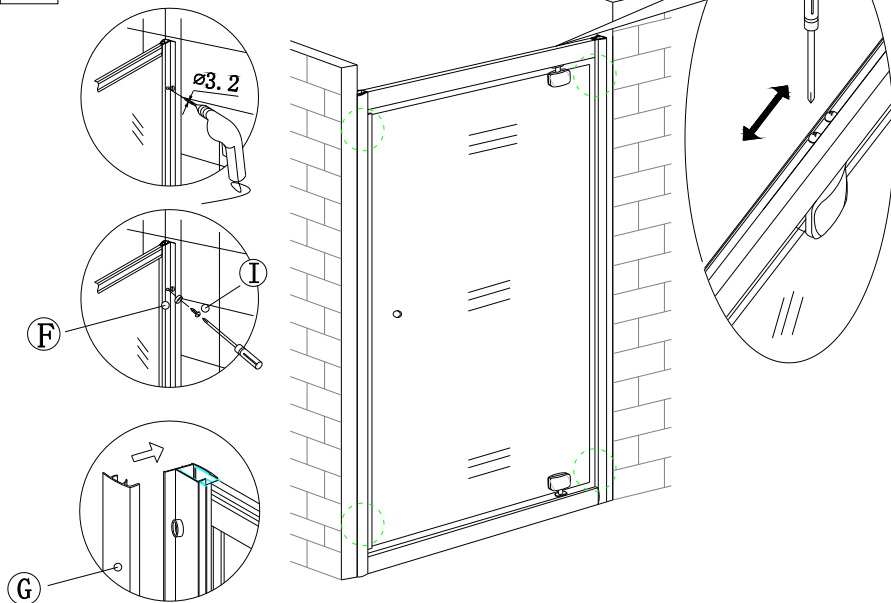
**6****7**

Plastové krytky  
bodově podsílíkonujte.

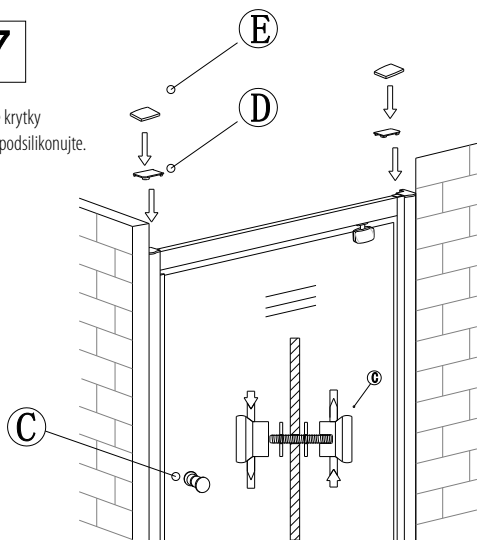
**(3)****8**

Těsnění zkratke podle potřeby.

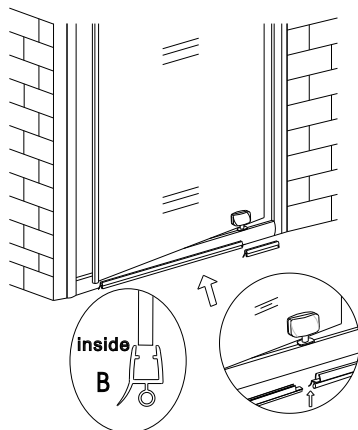

9

Sprchový kout silikonujte z vnější strany mezi rámem a zdí a mezi rámem a vaničkou po celém obvodu, z vnitřní strany pouze mezi svislým rámem sprchového koutu a zdí, **NESILIKONUJTE PROSTOR MEZI SPODNÍM RÁMEM KOUTU A SPRCHOVOU VANIČKOU ZE VNITŘÍ!**

Skla sprchového koutu jsou od výroby opatřena hydrofobní úpravou, která zajišťuje snadnější čištění a údržbu skel, tuto úpravu je vhodné při pravidelném čištění podpořit nanesením volně prodávajících hydrofobních přípravků určených pro tento účel.

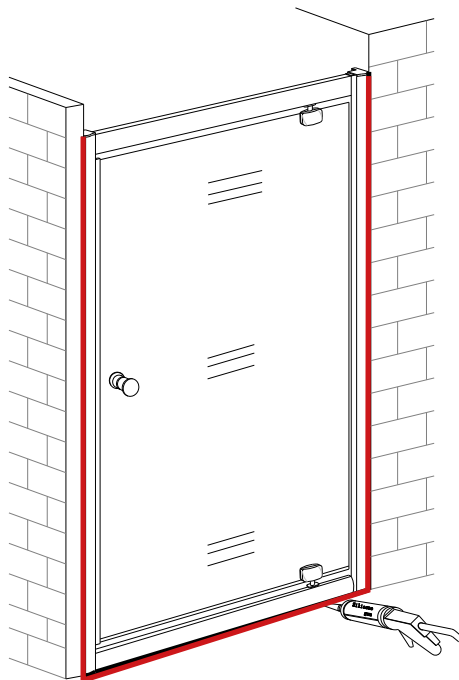

## ČIŠTĚNÍ A ÚDRŽBA

*Čištění a údržba sprchového koutu.*

*Skla sprchového koutu pravidelně čistěte k tomu určenými čistícími prostředky.*

*V žádném případě nepoužívejte agresivní čistící prostředky, které obsahují žravé nebo brusné látky. Skla sprchového koutu doporučujeme z vnitřní strany ošetřit prostředkem na odpuzování vodních kapek.*

*Ložiskové pojezdy sprchového koutu pravidelně promazávejte. Pro tento účel můžete použít i maziva na bázi teflonu, který u nás můžete zakoupit.*

*Pokud ložiska nejsou pravidelně a řádně promazávána může dojít ke snížení jejich funkčnosti a poté k jejich úplnému poškození, což má za následek nefunkční otevírání dveří sprchového koutu. Dbejte na řádné utěsnění sprchového koutu sanitárním silikonovým tmelem.*

*Na pojezdy sprchového koutu při čištění nikdy nepoužívejte přípravky na bázi sava.*

(4)